

CENÍK

2022

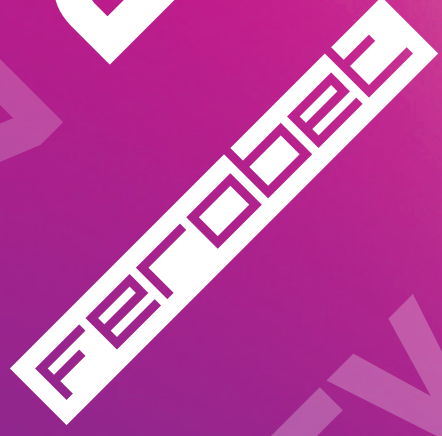

BAREVNOST A POVRCHOVÁ ÚPRAVA

STANDARD POVRCH



Bílá Přírodní Hnědá Antracit Písková

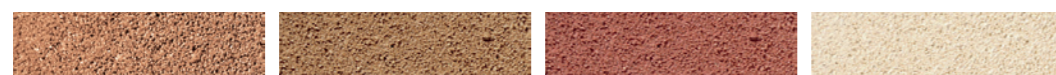

Cihlová Karamelová Červená Smetanová

ŠTÍPANÝ POVRCH

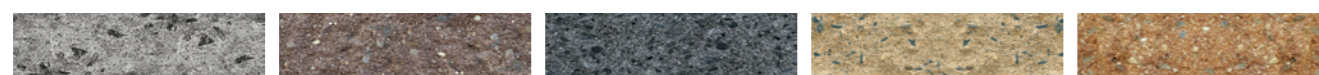

Přírodní Hnědá Antracit Písková Karamelová



Smetanová

RELIÉFNÍ POVRCH



Přírodní Melír pískovec Melír břidlice

VYMÝVANÝ POVRCH



Verona Bianco Verona Nero Rimini Split Venezia

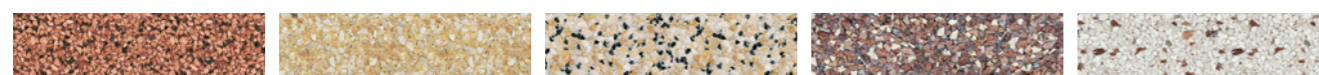

Sicília Siena Gallipoli Marrone Albione



Livorno Oblázek 4-8 mm Oblázek 8-16 mm Sand přírodní Sand Grit přírodní

CENÍK VÝROBKŮ

I. vydání platné od 1. 5. 2022

Povrchy Sand jsou přírodní imitací zvrásněného pískovce.

Upozorňujeme, že barvy povrchů se mohou vlivem tisku od skutečnosti nepatrně lišit. Tiskové chyby při zpracování tohoto ceníku jsou vyhrazeny. Aktuální povrchy v ceníku jsou platné od 1. května 2022. Barevnost, druh a názvy povrchů jednotlivých dlažeb se tedy ve srovnání s katalogem FEROBET mohou v některých případech lišit.

OBSAH

Zámková dlažba	2
Parketa a kostka	2
Parko Kombi.....	3
Kombi Max	3
Cubes	3
Romeo	4
Avenida	4
San Vito	4
Via Montana	4
Camino.....	5
Brandenburg.....	5
Valoria.....	5
Vymývaná dlažba.....	6
Plošná dlažba hladká.....	7
Velkoformátová dlažba Maxi.....	7
Zatravňovací dlažba.....	8
Kamenný program	9
Dřevěný program.....	10
Obrubníky.....	12
Štípané plotové tvárnice	14
Hladké plotové tvárnice	15
Kamenný plot skládaný	16
Okrasné opěrné zdi.....	17
Palisády.....	17
Schody.....	18
Schody vibrolisované	20
Vibrolité stříšky hladké.....	21
Nášlapy a výseče.....	22
Royal	22
Zahradní architektura.....	23
Květináče a truhlíky.....	26
Bazénové lemy	28
Doplňky a pomocný sortiment	30
Základové tvárnice	31
Technické prvky.....	31

ZÁMKOVÁ DLAŽBA

QR	Název Rozměry (d/š/v) cm	Cena bez DPH (Kč/m²) / cena s DPH (Kč/m²)			Množství (ks/m²)	Hmotnost (kg/m²)	Paletizace (m²/kg) (m²/vrstva)
		Přírodní	Písková, červená, antracit				
Slevová skupina A							
	Ičko 19,6 × 16,2 × 4,5	284 344		347 420	36	90	10,83/975 0,83
	Ičko 19,6 × 16,2 × 6	322 390		382 462	36	125	9,167/1.145 0,9166
	Ičko 19,6 × 16,2 × 8	400 484		445 538	36	167	8,25/1.378 0,9166
	Ičko 19,6 × 16,2 × 10	467 565		518 627	36	206	6,419/1.322 0,9166
	Ičko 1/2 9,8 × 16,2 × 6	398 482		435* 526	72	125	8,88/1.145 0,888
	Ičko 1/2 9,8 × 16,2 × 8	477 577		495* 599	72	167	8,1,378 0,8
	Ičko bez fazety 19,6 × 16,2 × 6	359 434		431 522	36	125	8,33/1.042 0,833
	Ičko bez fazety 19,6 × 16,2 × 8	435 526		472 571	36	167	8,25/1.253 0,9166

N PARKETA A KOSTKA

QR	Název Rozměry (d/š/v) cm	Cena bez DPH (Kč/m²) / cena s DPH (Kč/m²)			Množství (ks/m²)	Hmotnost (kg/m²)	Paletizace (m²/kg) (m²/vrstva)
		Přírodní	Písková, červená, antracit	Z Bílá			
Slevová skupina A							
	Parketa 20 × 10 × 4,5	284 344		347 420	—	50	12,48/1.123 0,96
	Parketa 20 × 10 × 6	322 390		382 462	426 515	50	9,60/1.200 0,96
	Parketa 20 × 10 × 8	400 484		445 538	496 600	50	7,68/1.283 0,96
	Parketa bez fazety 20 × 10 × 6	359 434		431* 522	454 549	50	9,60/1.200 0,96
	Parketa bez fazety 20 × 10 × 8	435 526		472* 571	528 639	50	7,68/1.283 0,96
	Obdélník 30 × 20 × 8	406 491		—	—	16,6	7,68/1.283 0,96
	Kostka 10 × 10 × 6	363 439		408 494	—	100	8,80/1.100 0,88
	Kostka 20 × 20 × 6	363 439		408 494	—	25	9,60/1.200 0,96
	Kostka 10 × 10 × 8	406 491		452 547	—	100	7,04/1.176 0,88
	Kostka 20 × 20 × 8	406 491		452 547	—	25	7,68/1.283 0,96
	Kostka bez fazety 20 × 20 × 6	359 434		431* 522	454 549	25	9,6/1.200 0,96
	Kostka bez fazety 20 × 20 × 8	435 526		472* 571	528 639	25	7,68/1.283 0,96
	Hladká 30 × 30 × 8	411 497		—	—	11,11	6,48/1.082 0,72
	Hladká bez fazety 30 × 30 × 8	411 497		—	—	11,11	6,48/1.082 0,72
	Parketa slepecká 20 × 10 × 6	541 655		584** 707	—	50	9,60/1.200 0,96
	Parketa slepecká 20 × 10 × 8	610 738		643** 778	—	50	7,68/1.282 0,96
	Vodící linie 20 × 20 × 8	631 764		689** 834	—	25	7,68/1.283 0,96

Prodej pouze po celých vrstvách. * Pouze v červené barvě. ** Pouze v červené a antracitové barvě.
 U uvedeného sortimentu bude účtováno rozbálené 200 Kč bez DPH/paleta. **N** — Novinka. **Z** — Zakázková výroba, minimální odběr 50 m².

PARKO KOMBI

QR	Název Rozměry (d/š/v) cm	Cena bez DPH (Kč/m²) / cena s DPH (Kč/m²)				Hmotnost (kg/m²)	Paletizace (m²/kg) (m²/vrstva)
		Přírodní	Písková, hnědá	Barevné mixy			
				Duomix ¹	Triomix ²		
Slevová skupina A							
	Parko Kombi 30 × 20 × 6						
	Parko Kombi 20 × 20 × 6	351 425	400 484	455 551	485 587	125	10,8/1.350 1,08
	Parko Kombi 20 × 10 × 6						

Prodej pouze po celých vrstvách. 1) Duomixy: Prato černo-bílá, Rosso červeno-žlutá, Devilo červeno-černá, Legno žluto-karamelová, Latte bílo-karamelová, Olive olivovo-bílá, Granit šedo-bílá. 2) Triomixy: Monza žluto-červeno-hnědá, Capua bílo-černo-karamelová.

KOMBI MAX

QR	Název Rozměry (d/š/v) cm	Cena bez DPH (Kč/m²) / cena s DPH (Kč/m²)			Hmotnost (kg/m²)	Paletizace (m²/kg) (m²/vrstva)
		Přírodní	Prato, Latte	Capua		
Slevová skupina A						
	Kombi Max 30 × 30 × 6					
	Kombi Max 45 × 30 × 6	368 445	497 601	510 617	125	9,45/1.181 0,945
	Kombi Max 30 × 15 × 6					
	Kombi Max 30 × 30 × 8					
	Kombi Max 45 × 30 × 8	393 476	594 719	633 766	167	7,56/1.263 0,945



Prodej pouze po celých vrstvách. Prato černo-bílá, Latte bílo-karamelová, Capua bílo-černo-karamelová.

Z CUBES

QR	Název Rozměry jedné vrstvy (d/š/v) cm	Cena bez DPH (Kč/m²) / cena s DPH (Kč/m²)			Hmotnost (kg/m²)	Paletizace (m²/kg) (m²/vrstva)
		Přírodní	Bílá, antracit	Excelent přírodní, bílá, antracit		
Slevová skupina A						
	Cubes 106 × 80 × 7	375 454	445 538	604 731	145	7,65/1.109 0,85

Prodej pouze po celých vrstvách. Excelent je povrch tryskaný. **Z** — Zakázková výroba, minimální množství odběru je 50 m².

Z ROMEO

QR	Název Rozměr jedné vrstvy (d/š/v) cm	Cena bez DPH (Kč/m²) / cena s DPH (Kč/m²)				Množství (ks/m²)	Hmotnost (kg/m²)	Paletizace (m²/kg) (m²/vrstva)
		Přírodní						
Slevová skupina A								
	Romeo 16 × 16 × 8	375 454				39	167	7,18/1.199 0,8975
	Romeo 24 × 16 × 8	375 454				26	167	7,68/1.283 0,96

Prodej pouze po celých vrstvách. Z — Zakázková výroba, minimální množství odběru je 50 m².

AVENIDA

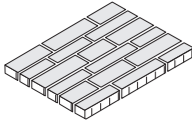
QR	Název Rozměry jedné vrstvy (d/š/v) cm	Cena bez DPH (Kč/m²) / cena s DPH (Kč/m²)				Hmotnost (kg/m²)	Paletizace (m²/kg) (m²/vrstva)
		Přírodní	Bílá, Antracit	Prato, Capua	Excelent přírodní, bílá, antracit		
Slevová skupina A							
	Avenida 119,1 × 83,7 × 8	375 454	474 574	590 714	657 795	167	7,976/1.332 0,997

Prodej pouze po celých vrstvách. Excelent je povrch tryskaný. Prato černo-bílá, Capua bílo-černo-karamelová.

SAN VITO

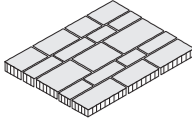
QR	Název Rozměry jedné vrstvy (d/š/v) cm	Cena bez DPH (Kč/m²) / cena s DPH (Kč/m²)			Hmotnost (kg/m²)	Paletizace (m²/kg) (m²/vrstva)
		Přírodní	Prato	Moscata, Capua		
Slevová skupina A						
	San Vito 119 × 89,4 × 7	375 454	541 656	572 692	150	9,414/1.412 1,046

Prodej pouze po celých vrstvách. Prato černo-bílá, Moscata bílo-černo-měděná, Capua bílo-černo-karamelová.

VIA MONTANA

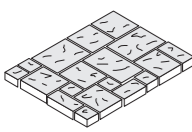
QR	Název Rozměry jedné vrstvy (d/š/v) cm	Cena bez DPH (Kč/m²) / cena s DPH (Kč/m²)			Hmotnost (kg/m²)	Paletizace (m²/kg) (m²/vrstva)
		Přírodní	Prato	Moscata, Capua		
Slevová skupina A						
	Via Montana 119,7 × 79,8 × 8	375 454	566 685	602 728	167	7,64/1.276 0,955

Prodej pouze po celých vrstvách. Prato černo-bílá, Moscata bílo-černo-měděná, Capua bílo-černo-karamelová.

CAMINO

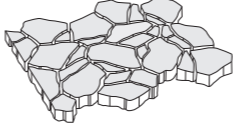
QR	Název Rozměry (d/š/v) cm	Cena bez DPH (Kč/m²) / cena s DPH (Kč/m²)			Hmotnost (kg/m²)	Paletizace (m²/kg) (m²/vrstva)
		Přírodní	Písková, Karamelová Antracit	Capua, Mocca, Corato, Latte		
Slevová skupina A						
	Camino tl. 6 cm	393 476	516 624	620 750	123	8,4/1.033 0,84

Prodej pouze po celých vrstvách.

Capua bílo-černo-karamelová, Mocca karamelovo-černá, Corato bílo-červeno-černá, Latte bílo-karamelová.

BRANDENBURG

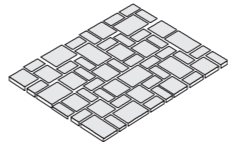
QR	Název Rozměry (d/š/v) cm	Cena bez DPH (Kč/m²) / cena s DPH (Kč/m²)			Hmotnost (kg/m²)	Paletizace (m²/kg) (m²/vrstva)
		Přírodní	Barevné mixy			
			Duomix ¹	Triomix ²		
Slevová skupina A						
	Brandenburg 7 × 14 × 6					
	Brandenburg 14 × 14 × 6	345 417	448 542	485 587	125	8,60/1.075 0,86
	Brandenburg 21 × 14 × 6					

Prodej pouze po celých vrstvách. 1) Duomixy: Prato černo-bílá, Rosso červeno-žlutá, Devilo červeno-černá, Legno žluto-karamelová.

2) Triomixy: Monza žluto-červeno-hnědá, Capua bílo-černo-karamelová.

VALORIA

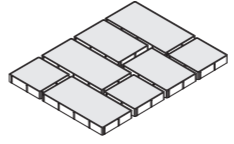
QR	Název Rozměry (d/š/v) cm	Cena bez DPH (Kč/m²) / cena s DPH (Kč/m²)			Hmotnost (kg/m²)	Paletizace (m²/kg) (m²/vrstva)
		Přírodní	Prato, Latte	Capua		
Slevová skupina A						
	Valoria 60 × 30 × 6					
	Valoria 45 × 30 × 6	368 445	497 601	516 624	125	10,8/1.350 1,08
	Valoria 30 × 30 × 6					

Prodej pouze po celých vrstvách. Prato černo-bílá, Latte bílo-karamelová, Capua bílo-černo-karamelová.

VYMÝVANÁ DLAŽBA

QR	Název Rozměry (d/š/v) cm	Cena bez DPH (Kč/m ²) / cena s DPH (Kč/m ²)			Množství (ks/m ²)	Hmotnost (kg/m ²)	Paletizace (m ² /kg)
		Sand Grit přírodní	Oblázek 4–8 mm, 8–16 mm	Ostatní ³			
	 Vymývaná 40 × 40 × 4	463 560	463* 560	676 818	6,25	95	8,64/821
Z	 Vymývaná bez fazety 60 × 40 × 5	—	515 623	—	4,17	120	10,50/1.260
Z	 Vymývaná bez fazety 50 × 50 × 5	—	515 623	—	4	120	11/1.320
Z	 Vymývaná 1 či 2 hrany bez fazety 40 × 40 × 4 cena za kus	—	370 448	409 495	—	15/ks	volně ložené
Z	 Vymývaná 1 či 2 hrany bez fazety 60 × 40 × 5 cena za kus	—	469 567	—	—	29/ks	volně ložené
Z	 Vymývaná 1 či 2 hrany bez fazety 50 × 50 × 5 cena za kus	—	469 567	—	—	30/ks	volně ložené
Z	 Dekorační pás 40 × 9,5 × 4 cena za kus	—	103 125	117 142	—	—	volně ložené
Z	 Dekorační pás 40 × 19,5 × 4 cena za kus	—	103 125	117 142	—	—	volně ložené
Z	 Dekorační kostka 9,5 × 9,5 × 4 cena za kus	—	103 125	117 142	—	—	volně ložené
Z	 Dekorační kostka 19,5 × 19,5 × 4 cena za kus	—	103 125	117 142	—	—	volně ložené



3) Ostatní: Verona Bianco, Verona Nero, Rimini, Sicília, Gallipoli, Siena, Albione, Split, Venezia, Marrone, Livorno.

Z — Zakázková výroba.

Dekorační kostky a pásy jsou řezané s frézovanou hranou.

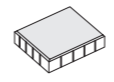
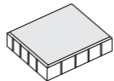
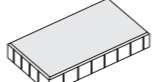

* U Dlažby vymývané 40 x 40 x 4 Oblázek 4-8 mm je paletizace 9,12 m²/866,4 kg.

PLOŠNÁ DLAŽBA HLADKÁ

QR	Název Rozměry (d/š/v) cm	Cena bez DPH (Kč/m ²) / cena s DPH (Kč/m ²)		Množství (ks/m ²)	Hmotnost (kg/m ²)	Paletizace (m ² /kg)
		Přírodní	Prato, Capua, Granit, Latte			
	 Hladká 30 × 30 × 4,5	372 450	—	11,11	94,44	14,04/1.326 1,08
	 Hladká 40 × 40 × 5	390 472	498 603	6,25	104,8	8,64/905 0,96
	 Hladká 60 × 40 × 5	390 472	498 603	4,17	110	10,56/1.162 0,96
	 Hladká 50 × 50 × 5	390 472	498 603	4	108	11/1.188 1
	 Hladká 50 × 50 × 6	413 500	—	4	124	10/1.240 1

 U uvedeného sortimentu bude účtováno rozbalné 200 Kč bez DPH/paleta.

VELKOFORMÁTOVÁ DLAŽBA MAXI

QR	Název Rozměry (d/š/v) cm	Cena bez DPH (Kč/m ²) / cena s DPH (Kč/m ²)		Hmotnost (kg/m ²)	Paletizace (m ² /kg)
		Přírodní	Prato, Capua		
	 Velkoformátová dlažba Maxi 60 × 30 × 12	789 955	—	275	5,4/1.485 1,08
	 Velkoformátová dlažba Maxi 60 × 40 × 8	439 531	594 719	167	5,76/962 0,72

Prodej pouze po celých vrstvách.

ZATRAVNŮVACÍ DLAŽBA

QR	Název Rozměry (d/š/v) cm	Cena bez DPH (Kč/ks) / cena s DPH (Kč/ks)			Množství (ks/m ²)	Hmotnost (kg/ks)	Paletizace (ks/kg) (ks/vrstva)
		Přírodní	Červená, Antracit	Prato			

Slevová skupina A



Zatavnovací
60 × 40 × 8

87
105

—

—

4,17

24,5

40/980
4

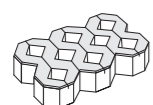

Zatavnovací
60 × 40 × 10

125
151

—

—

4,17

32

32/1.024
4

U uvedeného sortimentu bude účtováno rozbalné 200 Kč bez DPH/paleta.

QR	Název Rozměry (d/š/v) cm	Cena bez DPH (Kč/m ²) / cena s DPH (Kč/m ²)			Množství (ks/m ²)	Hmotnost (kg/m ²)	Paletizace (m ² /kg) (m ² /vrstva)
		Přírodní	Červená, Antracit	Prato			

Slevová skupina A

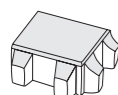

Eko Kostka
20 × 20 × 8

485
587

548
662

581
703

25

140

8,64/1.210
0,96



Eko lčko
19,6 × 16,2 × 8

485
587

548
662

—

36

150

8,25/1.237
0,916

U uvedeného sortimentu bude účtováno rozbalné 200 Kč bez DPH/paleta.

Z KAMENNÝ PROGRAM

QR	Název Rozměry (d/š/v) cm	Cena bez DPH (Kč/ks) / cena s DPH (Kč/ks)		Množství (ks/m ²)	Hmotnost (kg/ks)	Paletizace (ks/kg)
		Melír břidlice, Melír pískovec				

Slevová skupina A

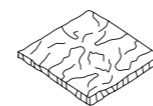

Kámen
60 × 60 × 4

331
401

2,77

30

20/600



Kámen
60 × 30 × 4

171
207

5,55

15

60/900



Kámen
30 × 30 × 4

92
111

11

7,5

120/900



Nášlap A
55 × 42 × 4

248
300

—

15

40/600



Nášlap B
45 × 34 × 4

209
253

—

11

50/550



Schodišťový blok
45 × 35 × 10

520
629

—

33

20/660

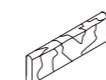

Obrubník
60 × 15 × 5

229
277

—

9

44/396

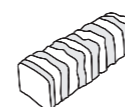

Obrubník lánaný
44 × 16 × 12

229
277

—

15













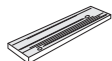



42/630

Z — Zakázková výroba.

DŘEVĚNÝ PROGRAM

	Název Rozměry (d/š/v) cm	Cena bez DPH (Kč/ks) / cena s DPH (Kč/ks)		Množství (ks/m ²)	Hmotnost (kg/ks)	Paletizace (ks/kg)
		Hnědo-černý melír				













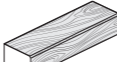
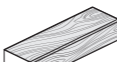

Slevová skupina A

	Pražec – hrubý reliéf A 22,5 × 22,5 × 4,5	109 132	19,75	5	150/750
	Pražec – hrubý reliéf B 45 × 22,5 × 4,5	148 179	9,9	11	100/1.100
	Pražec – hrubý reliéf C 67,5 × 22,5 × 4,5	239 289	6,6	15,5	50/775
	Pražec – hrubý reliéf D 90 × 22,5 × 4,5	284 344	4,9	21,5	50/1.075
	Prkno – jemný reliéf A 22,5 × 22,5 × 4,5	109 132	19,75	5	150/750
	Prkno – jemný reliéf C 67,5 × 22,5 × 4,5	239 289	6,6	15	50/750
	Prkno – jemný reliéf D 90 × 22,5 × 4,5	284 344	4,9	21,5	50/1.075
	Nášlap ø 35 × 4,5	249 301	—	9	60/540
	Nášlap ø 40 × 4,5	259 313	—	10	60/600
	Obrubník palisádový – půlkulatý 60 × 30 × 5	401 486	—	15	40/600
	Obrubník palisádový – kulatý 39 × 25 × 6,5	235 284	—	11	volně ložené
	Trávníková přídlažba 27/23 × 12,5 × 4	71 86	—	2,7	volně ložené
	Odvodňovací žlab 16 × 39 × 3,5/5,5	125 151	—	6,5	volně ložené
	Květináč A ø 38 × 44,5	513 621	—	14	volně ložené
	Květináč B ø 42 × 48	579 701	—	16	volně ložené
	Truhlík 78 × 28 × 18,5	1 924 2 328	—	43	volně ložené
	Kaskáda 55 × 49/44 × 10,5	1 035 1 252	—	25	volně ložené

DŘEVĚNÝ PROGRAM

	Název Rozměry (d/š/v) cm	Cena bez DPH (Kč/ks) / cena s DPH (Kč/ks)		Množství (ks/m ²)	Hmotnost (kg/ks)	Paletizace (ks/kg)
		Hnědo-černý melír				

Slevová skupina A

	Obrubník palisádový – hranatý 67 × 27-30 × 8	485 587	—	35	volně ložené
	Obrubník palisádový – rovný hranatý 78 × 8 × 25	485 587	—	35	volně ložené
	Dřevěný schod 100 × 35 × 15	1 730 2 093	—	126	volně ložené
	Dřevěný schod 90 × 35 × 15	1 562 1 890	—	113	volně ložené
	Bazénový lem rovný typ L 75 × 35 × 4,5	712 862	—	31	volně ložené
	Bazénový lem roh A vnitřní ostrý 50,5 × 50,5 × 4,5	785 950	—	25	volně ložené
	Bazénový lem roh B vnější ostrý 50,5 × 50,5 × 4,5	785 950	—	24	volně ložené
	Palisáda hranatá 20 × 15 × 60	500 605	7	43	20/860
	Palisáda hranatá 20 × 15 × 90	772 934	7	64	10/640
	Palisáda hranatá 20 × 15 × 120	991 1 199	7	85	10/850
	Fošna 100 × 25 × 4,5	363 439	4	23,4	30/702
	Fošna 75 × 25 × 4,5	295 357	5,3	17,5	50/875
	Fošna 25 × 25 × 4,5	125 151	16	5,9	150/885
	Květináč 45 × 45 × 80	3 125 3 781	—	130	volně ložené
	Květináč 90 × 45 × 40	4 157 5 030	—	130	volně ložené

N — Novinka.

OBRUBNÍKY

QR	Název Rozměry (d/š/v) cm	Cena bez DPH (Kč/ks) / cena s DPH (Kč/ks)				Hmotnost (kg/m ²)	Paletizace (ks/kg)
		Přírodní	Písková, červená, hnědá, antracit	Oblázek 4–8 mm 8–16 mm	Ostatní ³⁾		

Slevová skupina A

	Travníková přídlažba 22 × 12 × 5	13 16	16 19	-	-	3	432/1.296
Z	Záhonový hranatý bez zámku 50 × 5 × 25	—	—	123 149	161 195	12,5	64/800
Z	Záhonový hranatý bez zámku 100 × 5 × 30	—	—	239 289	316 382	28	48/1.344
	Záhonový kulatý se zámkem 50 × 5 × 20	46 56	61 74	—	—	10,5	96/1.008
	Záhonový kulatý se zámkem 50 × 5 × 25	55 67	73* 88	—	—	12,5	96/1.200
	Záhonový kulatý se zámkem 100 × 5 × 20	69 83	104 126	—	—	20,5	48/984
	Záhonový kulatý se zámkem 100 × 5 × 25	91 110	126* 152	—	—	25	48/1.200
	Záhonový hranatý se zámkem 50 × 5 × 20	46 56	—	—	—	10,5	96/1.008
	Záhonový hranatý se zámkem 100 × 5 × 20	69 83	—	—	—	20,5	48/984
	Chodníkový 100 × 8 × 20	129 156	—	—	—	33	30/990
	Chodníkový 100 × 8 × 25	131 159	—	—	—	41,3	33/1.363
	Chodníkový 100 × 10 × 20	140 169	—	—	—	42	27/1.134
	Chodníkový 100 × 10 × 25	154 186	—	—	—	50,5	27/1.364
	Silniční rovný 50 × 15 × 25	126 152	—	—	—	36,75	32/1.176
	Silniční rovný 100 × 15 × 25	183 221	—	—	—	73,5	15/1.103
N	Silniční rovný 100 × 15 × 30	230 278	—	—	—	92	15/1.380
	Silniční nájezdový 100 × 15 × 15	154 186	—	—	—	47	24/1.128
	Silniční přechodový L+P 100 × 15 × 25/15	471 570	—	—	—	57	12/684

* Vyrábí se pouze v červené a pískové barvě.

3) Ostatní: Verona Bianco, Verona Nero, Rimini, Sicília, Gallipoli, Siena, Albione, Split, Venezia, Marrone, Livorno.

U uvedeného sortimentu bude účtováno rozbalné 200 Kč bez DPH/paleta. **Z** — Zakázková výroba. **N** — Novinka.

OBRUBNÍKY

QR	Název Rozměry (d/š/v) cm	Cena bez DPH (Kč/ks) / cena s DPH (Kč/ks)				Hmotnost (kg/ks)	Paletizace (ks/kg)
		Přírodní	Písková, červená, hnědá, antracit	Oblázek 4–8 mm 8–16 mm	Ostatní ³⁾		

Slevová skupina A

	Zastávkový obrubník přímý 100 × 40 × 37	2 866 3 468	—	—	—	261	6/1.566
	Zastávkový obrubník přímý 100 × 40 × 33	2 866 3 468	—	—	—	242	6/1.452
	Zastávkový obrubník přímý 100 × 40 × 29	2 866 3 468	—	—	—	224	6/1.344
	Zastávkový obrubník náběhový levý 100 × 40 × 31-37	2 866 3 468	—	—	—	247	2/494
	Zastávkový obrubník náběhový pravý 100 × 40 × 37-31	2 866 3 468	—	—	—	247	
	Zastávkový obrubník náběhový levý 100 × 40 × 31-33	2 866 3 468	—	—	—	238	2/476
	Zastávkový obrubník náběhový pravý 100 × 40 × 33-31	2 866 3 468	—	—	—	238	
	Zastávkový obrubník přechodový levý 100 × 15-40 × 25-31	2 866 3 468	—	—	—	151	2/302
	Zastávkový obrubník přechodový pravý 100 × 40-15 × 31-25	2 866 3 468	—	—	—	151	
	Zastávkový obrubník přechodový levý 100 × 15-40 × 25-29	2 866 3 468	—	—	—	147	2/294
	Zastávkový obrubník přechodový pravý 100 × 40-15 × 29-25	2 866 3 468	—	—	—	147	

ŠTÍPANÉ PLOTOVÉ TVÁRNICE

QR	Název Rozměry (d/š/v) cm	Cena bez DPH (Kč/ks) / cena s DPH (Kč/ks)		Množství (ks/m ²)	Hmotnost (kg/ks)	Paletizace (ks/kg)
		Přírodní	Písková, hnědá, antracit, karamelová, smetanová			

Slevová skupina A

	Štípaná jednostranná A 39 × 19 × 19	87 105	95 115	13,5	21	60/1.260
---	---	------------------	------------------	------	----	----------

	Štípaná oboustranná B 39 × 19 × 19	110 133	127 154	13,5	23	60/1.380
---	--	-------------------	-------------------	------	----	----------

 	Štípaná rohová C, P+L 39 × 19 × 19 P+L	117 142	130 157	13,5	22,5	60/1.350
---	--	-------------------	-------------------	------	------	----------



	Štípaná třístranná D1 39 × 19 × 19	148 179	167 202	13,5	23	60/1.380
---	--	-------------------	-------------------	------	----	----------

	Štípaná třístranná D2 39 × 19 × 19	148 179	167 202	13,5	23,5	60/1.410
--	--	-------------------	-------------------	------	------	----------

	Štípaná čtyřstranná E 39 × 19 × 19	180 218	206 249	13,5	24	60/1.440
---	--	-------------------	-------------------	------	----	----------

	Štípaný obkladový pásek 37,2 × 19 × 7	12 15	16 19	14,15	11	150/1.650
---	---	-----------------	-----------------	-------	----	-----------

	Štípaný obkladový pásek 17,2 × 19 × 7	7 8	12 15	30,6	4,5	240/1.080
---	---	---------------	-----------------	------	-----	-----------

Slevová skupina B



	Štípaná 20 × 30 × 7	83 100	102 123	—	6,5	120/780
--	-------------------------------	------------------	-------------------	---	-----	---------

HLADKÉ PLOTOVÉ TVÁRNICE

QR	Název Rozměry (d/š/v) cm	Cena bez DPH (Kč/ks) / cena s DPH (Kč/ks)		Množství (ks/m ²)	Hmotnost (kg/ks)	Paletizace (ks/kg)
		Přírodní	Písková, hnědá, antracit, karamelová, smetanová, červená, cihlová			

Slevová skupina A



	Plotová tvárnice hladká s fazetou 39 × 19,5 × 19	72 87	85 103	13,2	16	60/960
--	--	-----------------	------------------	------	----	--------



	Plotová tvárnice hladká s fazetou 19,5 × 19,5 × 19	56 68	70 85	26,4	9,5	120/1.140
--	--	-----------------	-----------------	------	-----	-----------

Slevová skupina B











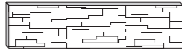

	Stříška rovná vibrolisovaná 50 × 30 × 6,5	179 217	206 249	—	20,5	64/1.312
--	---	-------------------	-------------------	---	------	----------

Z KAMENNÝ PLOT SKLÁDANÝ

QR	Název Rozměry (d/š/v) cm	Cena bez DPH (Kč/ks) / cena s DPH (Kč/ks)		Hmotnost (kg/ks)	Paletizace (ks/kg)
		Přírodní	Melír břidlice, Melír pískovec		

Slevová skupina B



	Deska základní 185 × 50 × 4,5	526 636	595 720	75	16/1.200
	Deska poloviční 185 × 25 × 4,5	401 485	440 532	38	16/608
	Sloupek průběžný 150 (211) × 13 × 10	731 885	905 1 095	45	10/450
	Sloupek rohový 150 (209) × 13 × 13	731 885	905 1 095	45	10/450
	Sloupek koncový 150 (211) × 13 × 10	731 885	905 1 095	45	10/450
	Sloupek průběžný 200 (260) × 13 × 10	823 996	987 1 194	75	10/750
	Sloupek rohový 200 (258) × 13 × 13	823 996	987 1 194	75	10/750
	Sloupek koncový 200 (260) × 13 × 10	823 996	987 1 194	75	10/750
	Sloupek průběžný 250 (309) × 13 × 10	912 1 104	1 070 1 295	95	10/950
	Sloupek rohový 250 (307) × 13 × 13	912 1 104	1 070 1 295	95	10/950
	Sloupek koncový 250 (309) × 13 × 10	912 1 104	1 070 1 295	95	10/950

Z — Zakázková výroba.

OKRASNÉ OPĚRNÉ ZDI

QR	Název Rozměry (d/š/v) cm	Cena bez DPH (Kč/ks) / cena s DPH (Kč/ks)		Množství (ks/m ²)	Hmotnost (kg/ks)	Paletizace (ks/kg)
		Přírodní	Písková, hnědá, antracit, červená, smetanová			





Slevová skupina B

	Svahová tvarovka Porto 32 × 32,5 × 12,5	80 97	103 125	25	28	48/1.344
	Svahové korytko Rio 30 × 30 × 13	53 64	67 81	25	12	72/864

PALISÁDY

QR	Název Rozměry (d/š/v) cm	Cena bez DPH (Kč/ks) / cena s DPH (Kč/ks)		Množství (ks/bm)	Hmotnost (kg/ks)	Paletizace (ks/kg)
		Přírodní				

Slevová skupina A

	Palisáda kruhová ø 11,5 × 10 × 26	48 58		10	5,5	132/726
	Palisáda kruhová ø 11,5 × 10 × 38	61 74		10	8	66/528
	Palisáda čtvercová 11,5 × 11,5 × 26	55 67		8,7	7	120/840
	Palisáda čtvercová 11,5 × 11,5 × 38	72 87		8,7	10	60/600

Z SCHODY

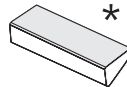
QR	Název Rozměry (d/š/v) cm	Cena bez DPH (Kč/ks) / cena s DPH (Kč/ks)			Hmotnost (kg/ks)
		Sand přírodní, Sand Grit přírodní	Obláček 4–8 mm, 8–16 mm	Ostatní ³⁾	
Slevová skupina B					
	Schodišťový stupeň půlměsíc ø 80 × 60 × 22	1 230 1 488	1 199 1 451	1 582 1 914	90
	Schodišťový stupeň plný 50 × 30 × 18	781 945	808 978	1 458 1 764	47
	Schodišťový stupeň plný 60 × 30 × 18	920 1 113	1 063 1 286	1 617 1 957	56,4
	Schodišťový stupeň plný 70 × 30 × 18	1 063 1 286	1 230 1 488	1 776 2 149	65,8
	Schodišťový stupeň plný 80 × 30 × 18	1 202 1 454	1 389 1 681	1 935 2 341	75,2
	Schodišťový stupeň plný 90 × 30 × 18	1 340 1 621	1 554 1 880	2 092 2 531	84,6
	Schodišťový stupeň plný 100 × 30 × 18	1 472 1 781	1 707 2 065	2 251 2 724	94
	Schodišťový stupeň plný 110 × 30 × 18	1 617 1 957	1 873 2 266	2 410 2 916	103,4
	Schodišťový stupeň plný 120 × 30 × 18	1 754 2 122	2 031 2 458	2 569 3 108	112,8
	Schodišťový stupeň plný 130 × 30 × 18	1 892 2 289	2 196 2 657	2 728 3 301	122,2
	Schodišťový stupeň plný 140 × 30 × 18	2 031 2 458	2 354 2 848	2 887 3 493	131,6
	Schodišťový stupeň plný 150 × 30 × 18	2 169 2 624	2 522 3 052	3 053 3 694	141

Z — Zakázková výroba.

3) Ostatní: Verona Bianco, Verona Nero, Rimini, Sicília, Gallipoli, Siena, Albione, Split, Venezia, Marrone, Livorno.

* Lze vyrobit i ukončovací horní stupeň pro přímé napojení dlažby.

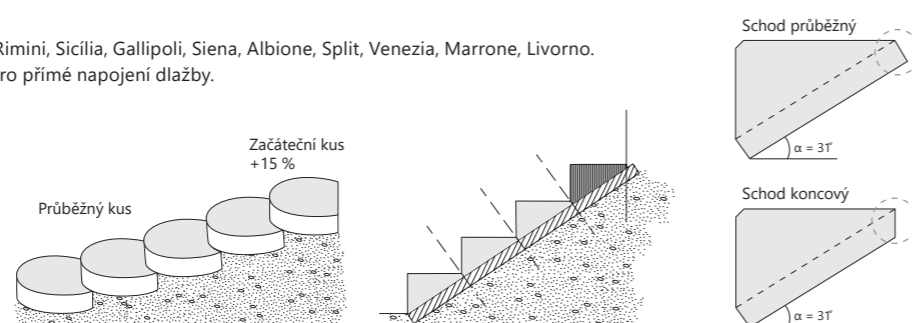

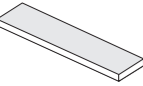
QR	Název Rozměry (d/š/v) cm	Cena bez DPH (Kč/ks) / cena s DPH (Kč/ks)			Hmotnost (kg/ks)
		Sand přírodní, Sand Grit přírodní	Obláček 4–8 mm, 8–16 mm	Ostatní ³⁾	
Slevová skupina B					
	Schodišťový stupeň 100 × 30 × 6	1 099 1 330	1 367 1 654	2 004 2 425	43,2
	Schodišťový stupeň 120 × 30 × 6	1 320 1 597	1 534 1 856	2 404 2 909	51,9
	Schodišťový stupeň 150 × 30 × 8	1 866 2 258	1 982 2 398	2 895 3 503	86,4

Z SCHODY

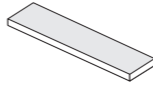
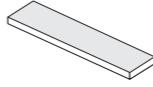
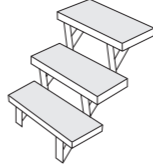
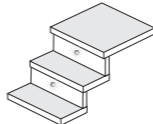
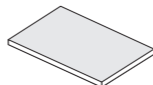
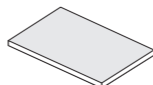
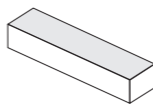
QR	Název Rozměry (d/š/v) cm	Cena bez DPH (Kč/ks) / cena s DPH (Kč/ks)		
		Sand přírodní, Sand Grit přírodní	Obláček 4–8 mm, 8–16 mm	Ostatní ³⁾
Slevová skupina B				
	Schodišťový stupeň, podesta v – 3	0,269	0,337	0,530
	Schodišťový stupeň, podesta v – 4	0,302	0,377	0,590
	Schodišťový stupeň, podesta v – 5	0,338	0,394	0,663
	Schodišťový stupeň, podesta v – 6	0,378	0,469	0,691
	Schodišťový stupeň, podesta v – 7	0,424	0,525	0,841
	Schodišťový stupeň, podesta v – 8	0,475	0,590	0,932
	Schodišťový stupeň, podesta v – 9	0,511	0,652	1,004
	Schodišťový stupeň, podesta v – 10	0,546	0,678	1,077
	Schodišťový stupeň, podesta v – 11	0,586	0,725	1,150
	Schodišťový stupeň, podesta v – 12	0,623	0,775	1,221
	Schodišťový stupeň, podesta v – 13	0,646	0,817	1,311
	Schodišťový stupeň, podesta v – 14	0,695	0,866	1,383
	Schodišťový stupeň, podesta v – 15	0,731	0,914	1,445
	Schodišťový stupeň, podesta v – 16	0,774	0,960	1,535
	Schodišťový stupeň, podesta v – 17	0,810	1,009	1,612
	Schodišťový stupeň, podesta v – 18	0,848	1,052	1,648
	Schodišťový stupeň, podesta v – 19	0,886	1,099	1,685
	Schodišťový stupeň, podesta v – 20	0,925	1,640	1,842

Cenu schodu/podesty na zakázkovou výrobu si vypočítáte: délka schodu/podesty x hloubka schodu x koeficient výšky schodu/podesty povrchu uvedeného v tabulce (vše v cm). Např.: potřebuji – schod vymývaný Sand o rozměrech **100 x 30 x 3 cm**, **výpočet ceny: 100 x 30 x 0,269 = 807 Kč bez DPH**. Schody vyrábíme až do maximální délky 240 cm a maximální hmotnosti 200 kg. Schod ve výšce 3–5 cm není samonosný. Lze jej použít pouze jako obložkový stupeň.

Z — Zakázková výroba.

3) Ostatní: Verona Bianco, Verona Nero, Rimini, Sicília, Gallipoli, Siena, Albione, Split, Venezia, Marrone, Livorno.

* Lze vyrobit i ukončovací horní stupeň pro přímé napojení dlažby.

Z SCHODY

QR	Název Rozměry (d/š/v) cm	Cena bez DPH (Kč/ks) / cena s DPH (Kč/ks)			Hmotnost (kg/ks)
		Sand přírodní, Sand Grit přírodní	Oblázek 4–8 mm, 8–16 mm	Ostatní ³	
Slevová skupina B					
	Schodišťový nosník 1 stupeň v = 34 cm	2 487 3 009	2 887 3 493	4 828 5 842	50
	Schodišťový nosník 2 stupně v = 51 cm	3 192 3 862	3 723 4 505	5 531 6 693	68
	Schodišťový nosník 3 stupně v = 68 cm	3 924 4 748	4 544 5 498	6 935 8 391	86
	Schodišťový nosník 4 stupně v = 85 cm	4 642 5 617	5 381 6 511	8 164 9 878	104
	Schodišťový nosník 5 stupňů v = 102 cm	5 361 6 487	6 217 7 523	9 394 11 367	124
	Schodišťový nosník 6 stupňů v = 119 cm	6 064 7 337	7 039 8 517	10 796 13 063	144

QR	Název Rozměry (d/š/v) cm	Cena bez DPH (Kč/ks) / cena s DPH (Kč/ks)			Množství (kg/ks)
		Sand přírodní, Sand Grit přírodní	Oblázek 4–8 mm, 8–16 mm	Ostatní ³	
Slevová skupina B					
	Zadní opěrné rameno v = 30–105 cm	2 949	3 427	5 090	—
		3 568	4 147	6 159	—

Z — Zakázková výroba.

3) Ostatní: Verona Bianco, Verona Nero, Rimini, Sicilia, Gallipoli, Siena, Albione, Split, Venezia, Marrone, Livorno.

SCHODIŠTĚ:

- Vyrábí se na zakázku podle přání zákazníka.
- Všechny typy jsou vzájemně kombinovatelné.
- Individuální řešení kotvicích prvků a přípravy zábradlí.
- Schodišťový stupeň v barevném provedení šedý hladký není pohledový, je určen pro obložení dlažbou.
- Dle přání zákazníka není nutno vyrábět schodišťový nosník s ukotvovacím zakončením.
- Nosnost stupňů je závislá na tloušťce a způsobu uložení.

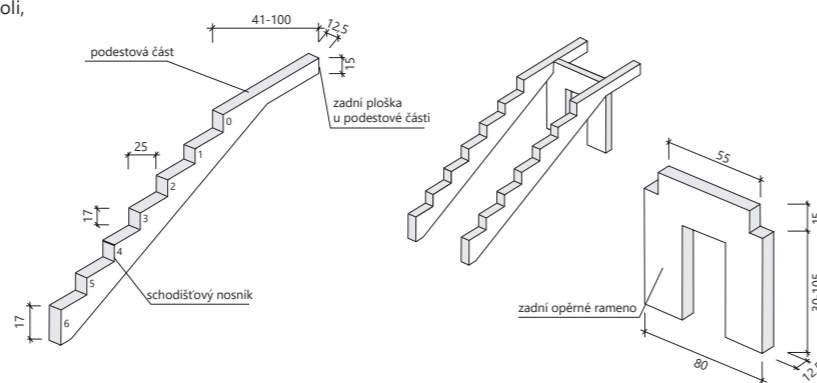

SCHODY VIBROLISOVANÉ

QR	Název Rozměry (d/š/v) cm	Cena bez DPH (Kč/ks) / cena s DPH (Kč/ks)		Hmotnost (kg/ks)	Paletizace (ks/kg)
		Přírodní			
Slevová skupina B					
	Schodišťový stupeň vibrolisovaný 100 × 35 × 15	851	1 030	120	10/1.200
	Schodišťový stupeň vibrolisovaný 50 × 35 × 15	438	530	60	20/1.200

VIBROLITÉ STŘÍŠKY HLADKÉ

QR	Název Rozměry (d/š/v) cm	Cena bez DPH (Kč/ks) / cena s DPH (Kč/ks)			Hmotnost (kg/ks)	Paletizace (ks/kg)
		Přírodní	Z Hladká Písková, Červená, Antracit	Z Hladká Karamelová, Cihlová		
Slevová skupina B						
	Průběžná 100 × 23 × 5	456	517	547	20	30/600
		552	626	662		
	Ukončovací 100 × 23 × 5	456	517	547	20	30/600
		552	626	662		
	Průběžná 100 × 31 × 6	501	576	612	31	24/744
		606	697	741		
	Ukončovací 100 × 31 × 6	501	576	612	31	24/744
		606	697	741		
	Průběžná 100 × 38 × 6,5	654	746	792	49,5	15/743
		791	903	958		
	Ukončovací 100 × 38 × 6,5	654	746	792	49,5	15/743
		791	903	958		
	Průběžná 100 × 50 × 8,5	712	820	869	68	8/544
		862	992	1 051		
	Ukončovací 100 × 50 × 8,5	712	820	869	68	8/544
		862	992	1 051		
	Průběžná 100 × 60 × 8	783	902	956	80	6/480
		947	1 091	1 157		
	Průběžná 100 × 70 × 9	912	1 017	1 068	100	4/400
		1 104	1 231	1 292		
	Pilířová 31 × 31 × 8	271	300	356	10,5	—
		328	363	431		
	Pilířová 50 × 31 × 9	370	422	445	21	20/420
		448	511	538		
	Pilířová 40 × 40 × 9	399	456	483	21,5	—
		483	552	584		
	Pilířová 55 × 40 × 9	513	584	673	31	—
		621	707	814		
	Pilířová 52 × 52 × 9	557	633	722	37	4/148
		674	766	874		
	Pilířová 127,5 × 68 × 11	969	1 114	1 183	140	1/140
		1 172	1 348	1 431		
	Pilířová 70 × 70 × 12,5	654	744	791	63	2/126
		791	900	957		
	Stříška hladká průběžná 39 × 27 × 5,5 cm	216	233*	233**	13	40/520
		261	282	282		
	Stříška hladká pilířová 47 × 47 × 5,5 cm	292	306	306	27,5	10/275
		353	370	370		
	Stříška hladká pilířová 47 × 27 × 5,5 cm	225	237*	237	16	32/512
		272	287	287		
	Stříška rovná vibrolisovaná 50 × 30 × 6,5	179	206***	206**	20,5	64/1.312
		217	249	249		

* Lze vyrobit i v barvě hnědé.

** Lze vyrobit i v barvě karamel.

*** Lze vyrobit i v barvě hnědé a smetanové.

Z NÁŠLAPY A VÝSEČE

QR	Název Rozměry (d/š/v) cm	Cena bez DPH (Kč/ks) / cena s DPH (Kč/ks)			Hmotnost (kg/ks)
		Sand přírodní, Sand Grit přírodní	Obláček 4–8 mm, 8–16 mm	Ostatní ³⁾	
Slevová skupina B					
	Chodníkový půlměsíc ø 40 × 28 × 5	225 272	225 272	315 381	12
	Chodníkový půlměsíc ø 50 × 35 × 5	239 289	239 289	345 417	18
	Chodníkový půlměsíc ø 60 × 43 × 5	254 307	254 307	463 560	26,5
	Chodníkový půlměsíc ø 70 × 48 × 5	448 542	448 542	687 831	32,5
	Chodníkový půlměsíc ø 80 × 60 × 5	644 779	644 779	913 1 105	48
	Chodníkový půlměsíc ø 100 × 65 × 8	747 904	747 904	1 301 1 574	110
	Chodníkový nášlap ø 40 × 5	225 272	225 272	315 381	14,5
	Chodníkový nášlap ø 50 × 5	239 289	239 289	345 417	21
	Chodníkový nášlap ø 60 × 5	254 307	254 307	463 560	30
	Chodníkový nášlap ø 70 × 5	448 542	448 542	687 831	34
	Chodníkový nášlap ø 80 × 5	644 779	644 779	913 1 105	55
	Chodníkový nášlap ø 100 × 8	747 904	747 904	1 301 1 574	139

Z — Zakázková výroba.

3) Ostatní: Verona Bianco, Verona Nero, Rimini, Sicília, Gallipoli, Siena, Albione, Split, Venezia, Marrone, Livorno.

Začáteční kus
+ 15 %

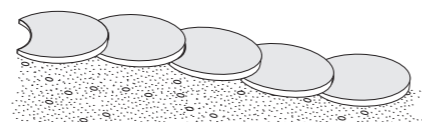
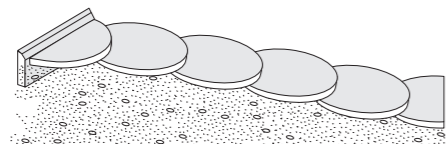

Koncový kus
+ 15 %

ROYAL

QR	Název Rozměry (d/š/v) cm	Cena bez DPH (Kč/ks) / cena s DPH (Kč/ks)		Množství (ks/m ²)	Hmotnost (kg/ks)	Paletizace (ks/paleta)
		Přírodní	protismyková			
	Royal 40 × 40 × 5	183 221		6,25	17	60/1.020
	Royal 60 × 40 × 5	264 319		4,17	26	40/1.040
	Royal 80 × 40 × 5	339 410		3,125	35	30/1.050
	Royal 80 × 80 × 5	666 806		1,56	70	10/700

Nášlap Royal má zdrsňený povrch, je možné ho použít pouze jako nášlapový systém.











ZAHRADNÍ ARCHITEKTURA

QR	Název Rozměry (d/š/v) cm	Cena bez DPH (Kč/ks) / cena s DPH (Kč/ks)				Hmotnost (kg/ks)
		Hladká přírodní	Z Sand přírodní, Sand Grit přírodní	Z Obláček 4–8 mm, 8–16 mm	Z Ostatní ³⁾	
Slevová skupina B						
	Deska zákrytová ø 70 × 5	683 826	991 1 199	1 151 1 393	1 958 2 369	68
	Deska zákrytová ø 80 × 8	776 939	1 360 1 646	1 578 1 909	2 662 3 221	85
	Deska zákrytová ø 90 × 8	1 067 1 291	1 513 1 831	1 754 2 122	2 975 3 600	112
	Deska zákrytová ø 100 × 8	1 253 1 516	1 642 1 987	1 904 2 304	3 226 3 903	139
	Deska zákrytová ø 110 × 8	1 424 1 723	1 884 2 280	2 186 2 645	3 712 4 492	167
	Deska zákrytová ø 120 × 8	1 623 1 964	2 114 2 558	2 451 2 966	4 165 5 040	198
	Deska zákrytová ø 130 × 8	1 851 2 240	2 308 2 793	2 680 3 243	4 558 5 515	214
	Deska zákrytová ø 150 × 8	2 705 3 273	3 517 4 256	4 081 4 938	7 047 8 527	345
	Zábrana sloupek 40 × 10 × 85	—	1 724 2 086	2 036 2 464	2 662 3 221	110
	Zábrana Erik 45 × 26	—	1 058 1 280	1 058 1 280	1 289 1 560	63

Z — Zakázková výroba.

3) Ostatní: Verona Bianco, Verona Nero, Rimini, Sicília, Gallipoli, Siena, Albione, Split, Venezia, Marrone, Livorno.

Z ZAHRADNÍ ARCHITEKTURA





QR	Název Rozměry (d/š/v) cm	Cena bez DPH (Kč/ks) / cena s DPH (Kč/ks)			Hmotnost (kg/ks)
		Sand přírodní, Sand Grit přírodní	Obláček 4–8 mm, 8–16 mm	Ostatní ³⁾	
Slevová skupina B					
	Koule ø 15	441 534	595 720	687 831	3,5
	Koule ø 30	990 1 198	1 143 1 383	1 358 1 643	32
	Koule ø 45	1 507 1 823	1 706 2 064	1 906 2 306	95
	Koule ø 60	1 752 2 120	2 484 3 006	4 036 4 884	265
	Lavička bez opěrky zabudovatelná 160 × 38 × 60/36	4 494 5 438	4 798 5 806	5 331 6 451	60
	Lavička bez opěrky noha 160 × 38 × 60/36	1 325 1 603	1 431 1 732	1 906 2 306	23,5
	Lavička bez opěrky komplet 171/191 × 46 × 43	5 179 6 267	5 482 6 633	5 940 7 187	220
	Lavička bez opěrky noha 171/191 × 46 × 43	1 478 1 788	1 630 1 972	2 057 2 489	110
	Lavička s opěrkou komplet 140 × 60 × 80	4 874 5 898	5 179 6 267	6 093 7 373	105
	Lavička s opěrkou komplet 160 × 60 × 80	5 027 6 083	5 331 6 451	6 243 7 554	105
	Lavička s opěrkou komplet 180 × 60 × 80	5 179 6 267	5 482 6 633	6 397 7 740	105
	Lavička s opěrkou noha	1 340 1 621	1 492 1 805	1 980 2 396	39,5
	Stůl komplet, deska dřevo 140 × 70 × 75	6 017 7 281	6 853 8 292	7 462 9 029	133
	Stůl vzpěra	472 571	533 645	595 720	14
	Stůl noha	1 447 1 751	1 600 1 936	2 118 2 563	52
	Stůl komplet, deska vymývaná 160 × 80 × 75	6 322 7 650	7 159 8 662	7 769 9 400	248
	Deska vymývaná 160 × 80 × 5	2 742* 3 318	2 895 3 503	3 733 4 517	130
	Stolička 50 × 30 × 40	1 296 1 568	1 447 1 751	1 906 2 306	37

Z — Zakázková výroba.



3) Ostatní: Verona Bianco, Verona Nero, Rimini, Sicília, Gallipoli, Siena, Albione, Split, Venezia, Marrone, Livorno.

* Nelze vyrobit v povrchu Sand přírodní.

Z ZAHRADNÍ ARCHITEKTURA

QR	Název Rozměry (d/š/v) cm	Cena bez DPH (Kč/ks) / cena s DPH (Kč/ks)			Hmotnost (kg/ks)
		Sand přírodní, Sand Grit přírodní	Obláček 4–8 mm, 8–16 mm	Ostatní ³⁾	
Slevová skupina B					
	Skříňka HUP, elektrika bez podstavce⁶⁾ 66 × 40 × 65	4 396 5 319	5 110 6 183	6 024 7 289	110
	Skříňka HUP, elektrika s podstavcem⁶⁾ 66 × 40 × 85	4 799 5 807	5 541 6 705	6 366 7 703	132
	Skříňka HUP, elektrika bez podstavce⁶⁾ 56 × 40 × 55	3 472 4 201	4 036 4 884	4 645 5 620	100
	Skříňka HUP, elektrika s podstavcem⁶⁾ 56 × 40 × 75	3 818 4 620	4 440 5 372	5 104 6 176	122
	Betonový box na popelnice* 80 × 68 × 116	7 433 8 994	8 644 10 459	9 291 11 242	375
	Odpadkový koš kulatý včetně nádoby ø 60 × 50 × 75	4 767 5 768	5 319 6 436	5 773 6 985	160
	Popelník na odpadkový koš, pozinkovaný plech		3 202 3 875		7,68
	Odpadkový koš stojanový včetně nádoby 43 × 43 × 80	3 108 3 761	3 522 4 262	4 076 4 932	90
	Stojan na kolo 74 × 37 × 20	891 1 078	1 037 1 255	1 494 1 808	45

* Zákazník si může zvolit otevírání dveří na levou či pravou stranu.

QR	Název Rozměry (d/š/v) cm	Cena bez DPH (Kč/ks) / cena s DPH (Kč/ks)		Hmotnost (kg/ks)
		Hladký beton, Obláček 4–8 mm	Siena, Sicília, Verona Bianco, Verona Nero	
Slevová skupina A				
	Psí pisoár – kužel ø 39 × 60	6 087 7 365	7 072 8 557	86
	Koš a tyč k psímu pisoáru		2 705 3 273	4

Z — Zakázková výroba.

3) Ostatní: Verona Bianco, Verona Nero, Rimini, Sicília, Gallipoli, Siena, Albione, Split, Venezia, Marrone, Livorno.

6) Na přání zákazníka lze vyrobit i jiný rozměr.

Z N KVĚTINÁČE A TRUHLÍKY

QR	Název Rozměry (d/š/v) cm	Cena bez DPH (Kč/ks) / cena s DPH (Kč/ks)			Hmotnost (kg/ks)
		Hladká Slonovinová, Šedá, Břidlicová			

Slevová skupina B

	Květináč Vaso I. ø 40 × 34	2 067 2 501			20
	Květináč Vaso II. ø 66,5 × 42	2 968 3 591			45
	Květináč Vaso III. ø 58 × 87	4 293 5 195			80
	Květináč Vaso IV. ø 120 × 40	4 293 5 195			80
	Květináč Vaso V. ø 97 × 70	6 201 7 503			130

Z KVĚTINÁČE A TRUHLÍKY

QR	Název Rozměry (d/š/v) cm	Cena bez DPH (Kč/ks) / cena s DPH (Kč/ks)			Hmotnost (kg/ks)
		Sand přírodní, Sand Grit přírodní	Oblázek 4–8 mm, 8–16 mm	Ostatní ³⁾	

Slevová skupina B

	Květináč Anta ø 42 × 30	831 1 006	831 1 006	1 266 1 532	35
	Květináč Adria ø 50 × 18	831 1 006	831 1 006	1 266 1 532	24,5
	Květináč Apolena ø 40 × 18	784 949	784 949	1 105 1 337	13
	Květináč Palas 41 × 41 × 41	1 105 1 337	1 105 1 337	1 584 1 917	71
	Květináč Julius ø 40 × 40	1 361 1 647	1 361 1 647	1 838 2 224	30

Z — Zakázková výroba. N — Novinka.

3) Ostatní: Verona Bianco, Verona Nero, Rimini, Sicília, Gallipoli, Siena, Albione, Split, Venezia, Marrone, Livorno.

Z KVĚTINÁČE A TRUHLÍKY

QR	Název Rozměry (d/š/v) cm	Cena bez DPH (Kč/ks) / cena s DPH (Kč/ks)			Hmotnost (kg/ks)
		Sand přírodní, Sand Grit přírodní	Oblázek 4–8 mm, 8–16 mm	Ostatní ³⁾	

Slevová skupina B

	Květináč Pyramid I. 35 × 35 × 40	1 105 1 337	1 105 1 337	1 584 1 917	43
	Květináč Pyramid II. 40 × 40 × 60	1 311 1 586	1 311 1 586	1 791 2 167	64
	Květináč Pyramid III. 45 × 45 × 80	1 584 1 917	1 584 1 917	2 065 2 499	89
	Květináč Charles ø 80 × 60	3 183 3 851	3 183 3 851	5 117 6 192	260
	Truhlík Titan 97 × 35 × 28	1 680 2 033	1 680 2 033	2 159 2 612	94
	Truhlík Arona 115 × 59 × 50	2 320 2 807	2 320 2 807	4 080 4 937	240
	Truhlík Vilma malá 80 × 40 × 40	2 159 2 612	2 159 2 612	3 120 3 775	125
	Truhlík Vilma velká 120 × 40 × 40	2 400 2 904	2 400 2 904	4 239 5 129	250
	Truhlík Limbus I. 50 × 17 × 17	722 874	722 874	946 1 145	14,5
	Truhlík Limbus II. 73 × 28 × 25	1 199 1 451	1 199 1 451	1 744 2 110	40,5
	Truhlík Limbus III. 73 × 36 × 31	1 520 1 839	1 520 1 839	2 096 2 536	60

Z — Zakázková výroba.

3) Ostatní: Verona Bianco, Verona Nero, Rimini, Sicília, Gallipoli, Siena, Albione, Split, Venezia, Marrone, Livorno.

Z BAZÉNOVÉ LEMY

QR	Název Rozměry (d/š/v) cm	Cena bez DPH (Kč/ks) / cena s DPH (Kč/ks)			Hmotnost (kg/ks)
		Oblázek 4–8 mm, 8–16 mm	Ostatní ³	Dřevo	
Slevová skupina B					
	Bazénový lem rovný typ L 75 × 35 × 4	762 922	1 161 1 405	712* 862	27
	Bazénový lem – roh „A“ 90° vnitřní ostrý 50,5 × 50,5 × 4	843 1 020	1 262 1 527	785* 950	22
	Bazénový lem – roh „B“ 90° vnější ostrý 50,5 × 50,5 × 4	843 1 020	1 262 1 527	785* 950	21
	Bazénový lem – roh „C1“ vnitřní ø 1 m 81 × 81 × 4	1 363 1 649	2 105 2 547	—	44
	Bazénový lem – roh „C2“ vnitřní ø 1,2 m 91 × 91 × 4	1 676 2 028	2 530 3 061	—	53
2	Kruhový segment ø 3 m R 1 500, šířka 35 = 24 ks	660 799	1 030 1 246	—	15
2	Kruhový segment ø 4 m R 2 000, šířka 35 = 24 ks	828 1 002	1 247 1 509	—	19
2	Kruhový segment ø 5 m R 2 500, šířka 35 = 24 ks	944 1 142	1 428 1 728	—	23
2	Kruhový segment ø 6 m R 3 000, šířka 35 = 24 ks	1 081 1 308	1 631 1 974	—	27

* Dřevěné lemy jsou v tloušťce 4,5 cm.

Z BAZÉNOVÉ LEMY

QR	Název Rozměry (d/š/v) cm	Cena bez DPH (Kč/ks) / cena s DPH (Kč/ks)			Hmotnost (kg/ks)
		Oblázek 4–8 mm, 8–16 mm	Ostatní ³	Dřevo	
Slevová skupina A					
1	Bazénový lem rovný typ L – Dřevo 75 × 35 × 4,5	—	—	712 862	31
	Bazénový lem roh „A“ vnitřní ostrý – Dřevo 50,5 × 50,5 × 4,5	—	—	785 950	25
	Bazénový lem roh „B“ vnější ostrý – Dřevo 50,5 × 50,5 × 4,5	—	—	785 950	24

Z — Zakázková výroba.

1) Lze použít jako schod nebo stříšku. Schod není samonosný.

2) Kruhové segmenty nelze vyrobit s ostrou vnější hranou.

3) Ostatní: Verona Bianco, Verona Nero, Rimini, Sicilia, Gallipoli, Siena, Albione, Split, Venezia, Marrone, Livorno.

Bazénové lemy lze vyrobit i v provedení bez nosu.

V provedení bez nosu.

Ostrá hrana pro napojení dlažby.

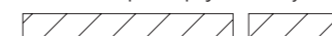

Sražená hrana pro překrytí dlažby.

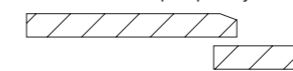

V provedení s nosem.

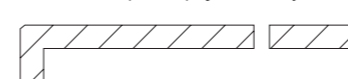

Ostrá hrana pro napojení dlažby.



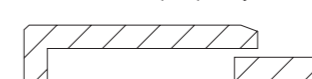







Sražená hrana pro překrytí dlažby.

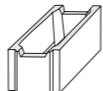

DOPLŇKY A POMOČNÝ SORTIMENT

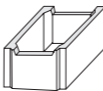

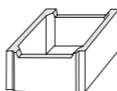







	Název Rozměry (d/š/v) cm	Cena bez DPH (Kč/ks) / cena s DPH (Kč/ks)	MJ	Spotřeba (na 1 m ²)
Slevová skupina C				
	Terč pod dlažbu 14 mm	14 17	ks	—
	Terč pod dlažbu 20 mm	24 29	ks	—
	Podložka 3 mm	12 15	ks	—
	Křemičitý písek volně ložený	1 438 1 740	m ³ = 1,6 t	5–10 kg

ZÁKLADOVÉ TVÁRNICE

	Název Rozměry (d/š/v) cm	Cena bez DPH (Kč/ks) / cena s DPH (Kč/ks)		Množství (ks/m ² , ks/m ³)	Hmotnost (kg/ks)	Paletizace (ks/kg)
		Přírodní				
Slevová skupina A						
	Základová tvárnice se zámkem 50 × 10 × 25	51 62		8/80	17,5	88/1.540
	Základová tvárnice se zámkem 50 × 15 × 25	55 67		8/53,3	19	80/1.520
	Základová tvárnice se zámkem 50 × 20 × 25	58 71		8/40	22	60/1.320
	Základová tvárnice se zámkem 50 × 25 × 25	63 76		8/32	25	40/1.000
	Základová tvárnice se zámkem 50 × 30 × 25	69 83		8/26,7	27	40/1.080
	Základová tvárnice se zámkem 50 × 40 × 25	78 95		8/20	29	30/870
	Základová tvárnice se zámkem 50 × 50 × 25	108 131		8/16	41	20/820



 — U uvedeného sortimentu bude účtováno rozbalné 200 Kč bez DPH/paleta.

TECHNICKÉ PRVKY

	Název Rozměry (d/š/v) cm	Cena bez DPH (Kč/ks) / cena s DPH (Kč/ks)		Množství (ks/m)	Hmotnost (kg/ks)	Paletizace (ks/kg) (ks/vrstva)
		Přírodní	Bílá			
Slevová skupina A						
	Silniční přídlažba 50 × 25 × 8	75 91		8	21,5	56/1.204 8
	Silniční přídlažba 50 × 25 × 10	87 105		8	26	48/1.248 8
	Meliorační žlab příkopový 33 × 59 × 15	100 121		3	44	24/1.056
	Meliorační žlab silniční 33 × 50 × 14	88 106		3	31	28/868
	Meliorační žlab silniční 33 × 25 × 12	69 83		3	15,5	60/930

 — U uvedeného sortimentu bude účtováno rozbalné 200 Kč bez DPH/paleta.

TECHNICKÉ PRVKY

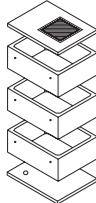
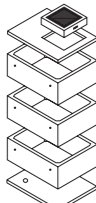
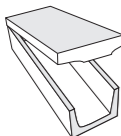
Slevová skupina B	Název Rozměry (d/š/v) cm	Cena bez DPH (Kč/ks) / cena s DPH (Kč/ks)		Hmotnost (kg/ks)	Paletizace (ks/kg)
		Přírodní			
	Plotová patka, ø otvoru 7 cm 25 × 18 × 38	98 119		27	48/1.296
	Schránka na urny 50 × 50 × 50	1 084 1 312		105	volně ložené
	Podkladová podložka pod ventil 27 × 27 × 5	69 83		6,5	156/1.014
	Podkladová podložka pod šoupě 35 × 35 × 5	89 108		11	78/858
	Podkladová podložka pod hydrant 55 × 45 × 7,5	215 260		30	36/1.080
tl. stěny 5,5 cm	Vodoměrná šachta – šachtička s poklopem 75 × 75 × 30	2 495 3 019		120	volně ložené
	Vodoměrná šachta – šachtička bez poklopu 75 × 75 × 30	1 073 1 298		110	volně ložené
	Vodoměrná šachta – víko s poklopem 140 × 110 × 8	2 744 3 320		237	volně ložené
	Vodoměrná šachta – víko bez poklopu 140 × 110 × 8	1 383 1 674		233	volně ložené
	Vodoměrná šachta – segment 136 × 106 × 50	2 366 2 863		305	volně ložené
	Vodoměrná šachta – šachtové dno 140 × 110 × 8	1 383 1 673		265	volně ložené
	Vodoměrná šachta komplet – dno, 3x segment, víko bez poklopu, šachtička bez poklopu	10 235 12 384		1523	volně ložené
	Vodoměrná šachta komplet – dno, 3x segment, víko bez poklopu, šachtička s poklopem	11 741 14 207		1533	volně ložené
	Vodoměrná šachta komplet – dno, 3x segment, víko bez poklopu	9 368 11 335		1413	volně ložené
	Vodoměrná šachta komplet – dno, 3x segment, víko s poklopem	10 661 12 900		1417	volně ložené
	Kabelový žlab TK1 100 × 17 × 14	199 241		25	32/800
	Krycí deska TK1 50 × 17 × 4	63 76		7	128/896
	Kabelový žlab TK6 50 × 23 × 20	169 204		30	28/840
	Krycí deska TK6 50 × 16 × 4	68 82		7	112/784
	Kabelový žlab TK2 100 × 23 × 19	305 369		47	18/846
	Krycí deska TK2 50 × 23 × 5	76 92		13	72/936
	Kabelový žlab TK3 60 × 30 × 28	325 393		56	14/784
	Krycí deska TK3 30 × 30 × 5	72 87		9	112/1.008

BAREVNOST A POVRCHOVÁ ÚPRAVA

DUOMIXY

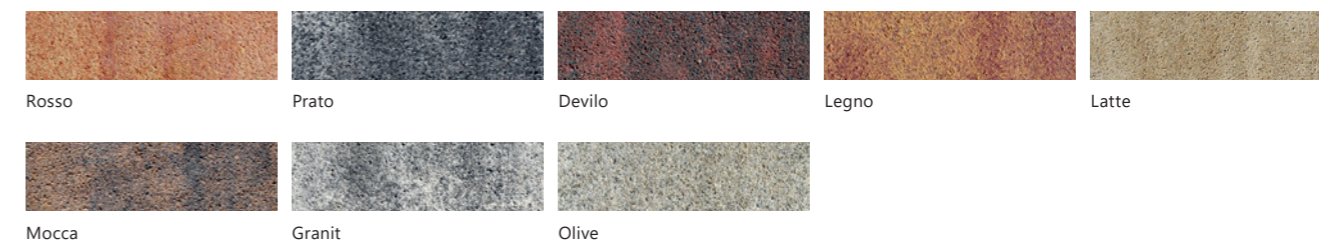

TRIOMIXY

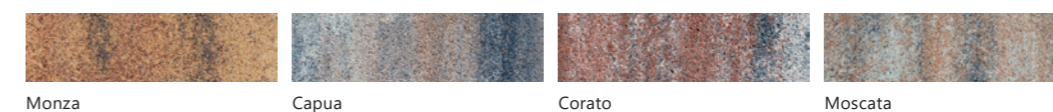

HLADKÝ POVRCH

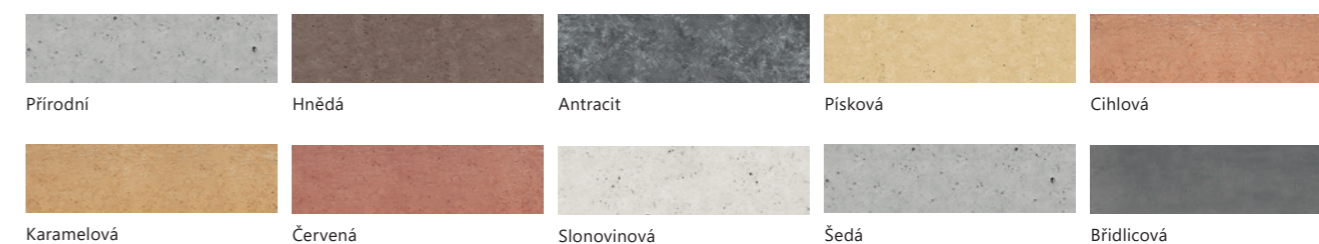

EXCELENT POVRCH



HNĚDOČERNÝ MELÍR (DŘEVĚNÝ PROGRAM)



ROYAL

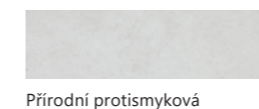

KONTAKTY

≡ Slavkovská 1229/25
683 01 Rousínov
Česká republika
≡ info@ferobet.cz

☎ +420 777 867 046 – objednávky
☎ +420 777 185 033 – zakázky
☎ +420 777 185 076 – doprava

ferobet.cz

